

組み立て説明書

サイド テーブル ハルム
品名: Side Table -halm-
＜品番: ILT-3638＞



組み立て前に必ずお読みください。

＜組み立て時間＞
約10分

この度は、当社の商品をお買い上げいただき、誠に有り難うございます。
安全にご使用いただく為、組み立て説明書をよくお読みになり正しくご使用ください。
また、この組み立て説明書は大切に保管してください。

注意事項

- 組み立ての際には、窓を開けるなど、風通しの良い状態でお部屋を換気しながら組み立てを行ってください。また、家具設置後も時折換気を行ってください。
- ネジ及びボルトを締め終える際に、力を入れ過ぎると木の繊維がつぶれ、ネジ及びボルトが空回りする原因となることがあります。また、ネジを締め付ける際に斜めにねじ込むと部材が割れる原因となることがありますのでご注意ください。
- 不要な敷物を敷いてから組み立てを行ってください。床が傷つく原因となることがあります。
- 天然木を使用しているため、多少、色の濃淡や節があります。
- 直射日光の当たる場所、火気や暖房器具の近くで使用しないでください。
変色・変形・破損・火災の原因となることがあります。
- 水分や色素を含むものを直接置いて長時間放置すると、商品に染み込んで取れなくなることがありますのでご注意ください。
- 天板に加熱した鍋、やかん等を直接置かないでください。
変色や変形・破損の原因となります。
- 天板や支柱に極度に偏った荷重または偏った位置にものを置くことは、お避けください。
特に支柱の無い側の天板を上から強く押さえるなどは、お避けください。
転倒・破損・ケガ・事故の原因となることがあります。

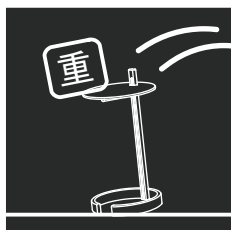

荷重注意



危険

【耐荷重】
天板: 約3kg

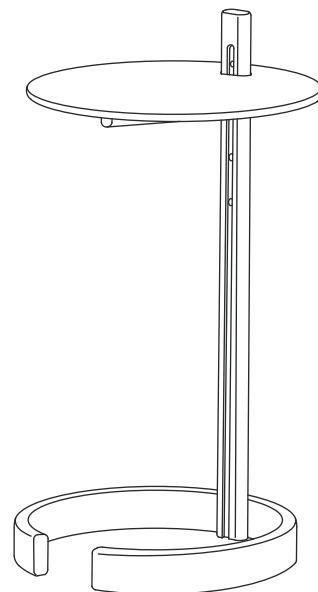

公式Youtubeはこちら
組み立て動画続々アップ中!



市場株式会社

〒675-2102
兵庫県加西市中野町1309-3

ベトナム製 90212202 TP A-1 ILT-3638



組み立て前に各部品が揃っているかを確認してください。

□ 大きな部品

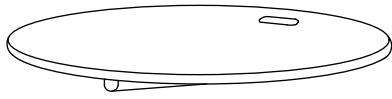

①天板 : 1枚

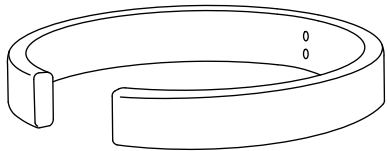



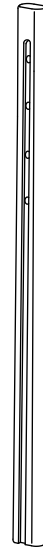



②土台 : 1個

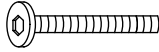

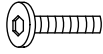
③支柱 : 1本

□ 小さな部品

番号	部品名	数	番号	部品名	数
④	 ボルト(長)	1本 (+予備1本)	⑦	 スプリング ワッシャー	3枚 (+予備1枚)
⑤	 ボルト(短)	2本 (+予備1本)	⑧	 フェルト	予備7枚
⑥	 ワッシャー	1枚 (+予備1枚)	⑨	 六角レンチ	1本

※床板が傷つかないように不要な敷物を商品の下に敷いて組み立てを行ってください。

- 1** ①天板を③支柱の下から差し込みます。
①天板のサンについているダボを③支柱の溝にはめ込むように差し込んでください。

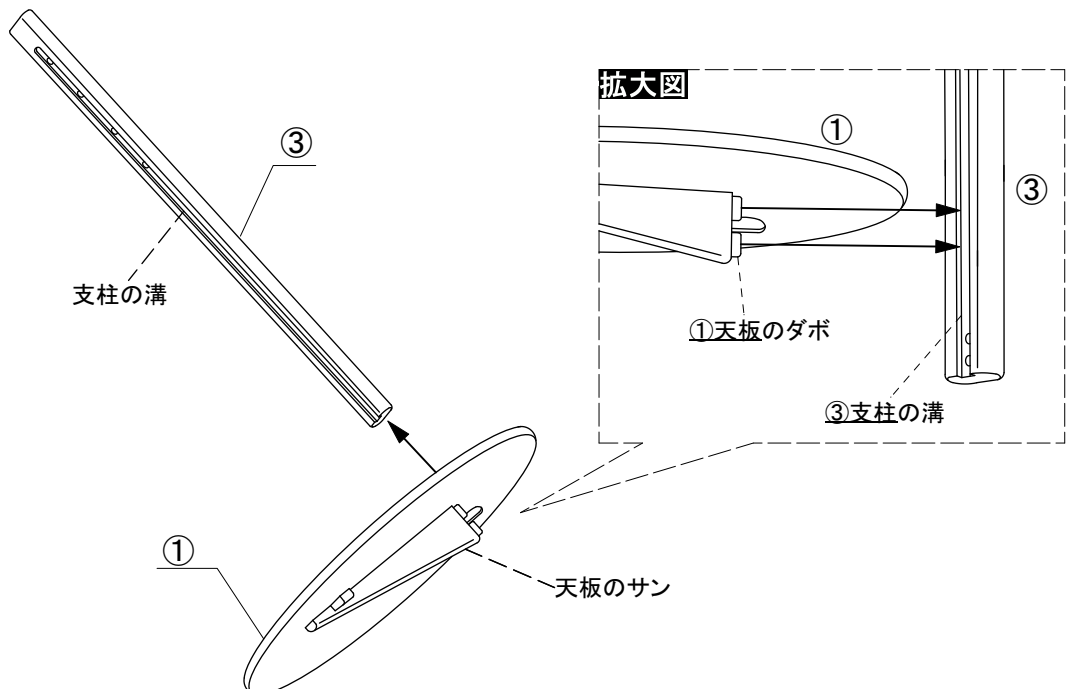

使用部品

①:1枚 ③:1本

2

1で組み立てたパーツをお好きな天板高さに調整し、⑦スプリングワッシャー・⑥ワッシャーの順に挟み、④ボルト(長)で⑨六角レンチを使用して仮止めします。

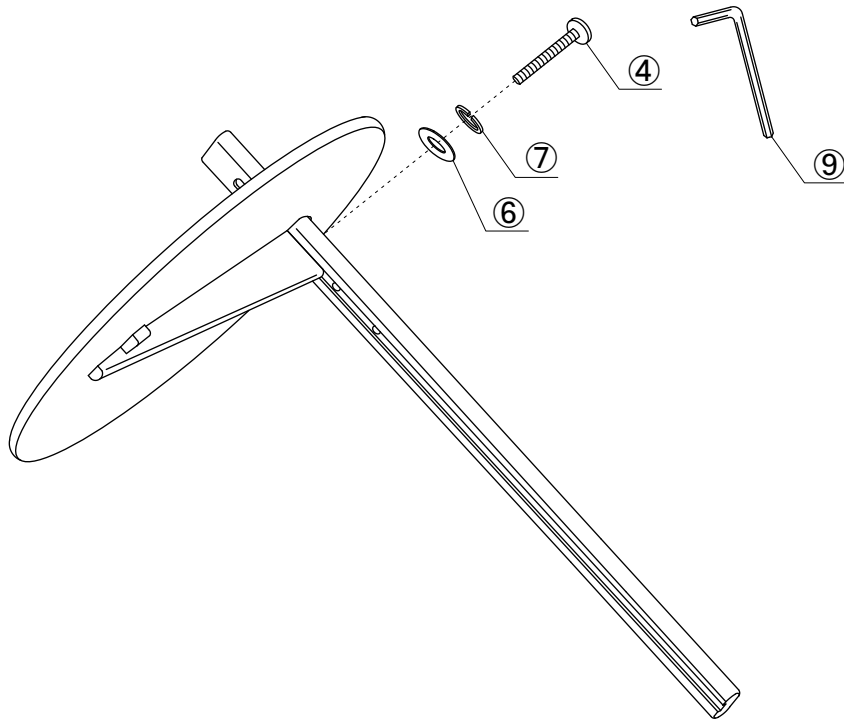

使用部品

- ④:1本 ⑥:1枚
- ⑦:1枚 ⑨:1本

3

②土台に⑦スプリングワッシャーを挟んだ⑤ボルト(短)を⑨六角レンチを使い仮止めします。最後に②土台の裏に⑧フェルトを6箇所貼り付けます。全てのボルトの位置が合ったことと、水平な床に置いてがたつきがないことを確認してから、全てのボルトをしっかりと締めてください。

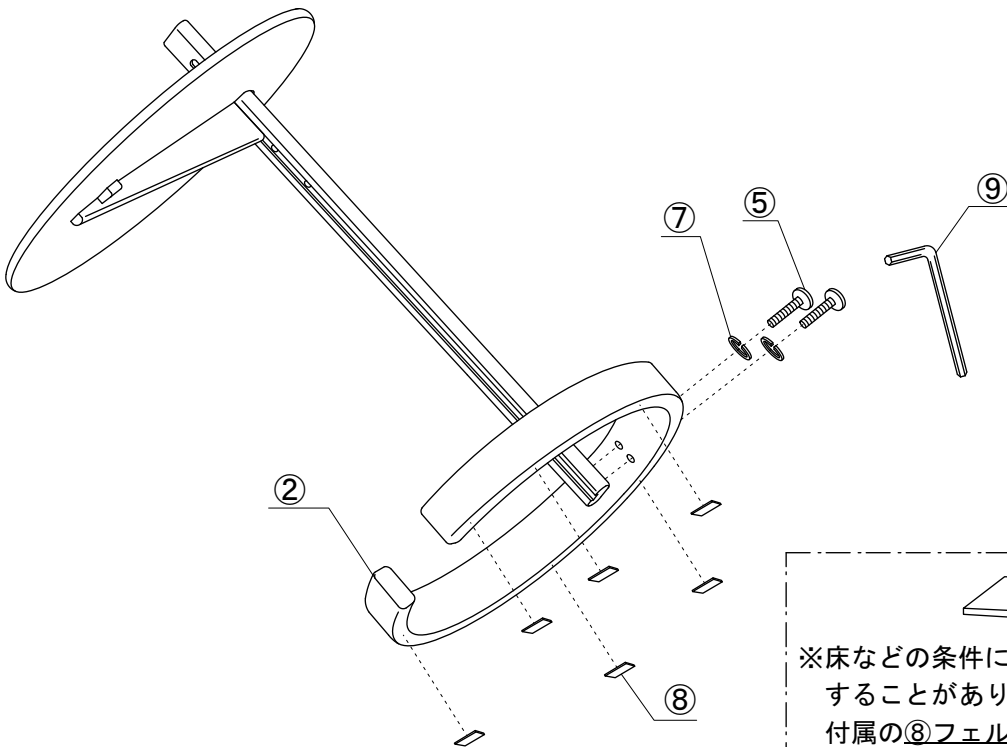

※床などの条件によりガタツキが発生することがありますので、その際は付属の⑧フェルトにて調整してください。

使用部品

- ②:1個 ⑤:2本
- ⑦:2枚 ⑧:4枚 ⑨:1本

※がたつきが出る場合は1度全てのボルトを軽くゆるめた状態で再度、がたつきがないことを確認して、締め付けを行ってください。